



VCZ - VTZ

НОВЫЙ МОДЕЛЬНЫЙ РЯД ВЕНТИЛЯТОРОВ ДЛЯ АДАПТИВНОЙ СИСТЕМЫ ВЕНТИЛЯЦИИ





VCZ и VTZ **ДВЕ НОВЫЕ МОДЕЛИ**

ВЕНТИЛЯТОРОВ ДЛЯ АДАПТИВНОЙ СИСТЕМЫ ВЕНТИЛЯЦИИ

Вентиляторы серии VCZ и VTZ предназначены для оборудования механической системой вентиляции многоквартирных домов, офисов, школ и других типов общественных зданий. Вентиляторы могут быть установлены на плоской или скатной крыше (серия VTZ), либо в чердачном помещении (серия VCZ).

Благодаря широкому диапазону расхода воздуха от 530 м³/ч до 6.800 м³/ч, вентиляторы серии VCZ и VTZ могут использоваться в зданиях различной этажности, гарантируя постоянно высокое качество воздуха. Встроенный регулятор давления делает их полностью совместимыми и оптимизированными для применения в адаптивных системах вентиляции (АСВ), используя преимущества всей системы Aereco в целом.

Качество производства  **Made in Germany**

Вентиляторы серии VCZ и VTZ изготавливаются из оцинкованной стали на заводе группы компаний Aereco в Германии. Для обеспечения звукоизоляции вся поверхность устройств покрыта акустическим пористым материалом. Благодаря электронному управлению двигателя, вентиляторы обеспечивают оптимальное энергопотребление. Соединенная с двигателем крыльчатка выполнена из армированного пластика.



Адаптивная система вентиляции, оптимальный баланс между качеством воздуха в помещении и энергосбережением

Концепция адаптивной системы вентиляции основана на принципе, который заключается в предоставлении жильцам достаточного количества свежего воздуха, когда он им необходим. Благодаря интеллектуальному управлению воздушным потоком экономия электроэнергии достигается в любое время, особенно когда необходимость в вентиляции низкая или отсутствует вовсе, что может составлять более половины всего времени. С другой стороны, любые действия, при выполнении которых происходит загрязнение воздуха в помещении, например: приготовление пищи, душ, стирка, или даже выделение химических соединений (мебель, отделка), приводят к необходимости создания большего воздухообмена для быстрого удаления загрязненного воздуха.

Поэтому каждую минуту адаптивная система вентиляции обеспечивает оптимизацию потребления тепловой энергии и качества воздуха внутри помещений в полностью автоматическом режиме. Каждая система компании Aegeso проектируется с учетом этой концепции, которая, кроме создания комфортных условий для жильцов, обладает многими другими преимуществами системы вентиляции.

АСВ : абсолютная выгода на всех уровнях



Сокращение среднего энергопотребления с помощью вентилятора

Благодаря снижению средней скорости воздухообмена, адаптивная система вентиляции позволяет вентилятору эффективно работать с расходом воздуха ниже его максимального значения, при этом потребляя значительно меньше электроэнергии. Данный аспект способствует продвижению систем вентиляции Aegeso, по сравнению со стандартными системами рекуперации тепла. Поскольку последние системы имеют два электродвигателя, работающие с более высокой частотой вращения (большой средний расход воздуха), их применение подвержено штрафным санкциям в связи с воздействием на окружающую среду и потреблением электроэнергии (главным образом первичной).

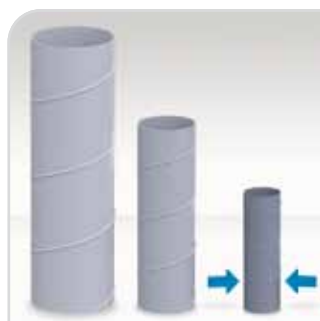

Уменьшенный размер системы воздуховодов

Регулирование потока воздуха позволяет уменьшить размер системы воздуховодов вентиляции, используя тот факт, что в коллективной системе вентиляции все вентиляционные устройства не работают одновременно на максимальном уровне. Данное явление, называемое управлением временем подачи воздуха, было проверено при выполнении многочисленных натурных испытаний в реальных условиях, проводимых специалистами компании Aegeso. Система воздуховодов может быть подобрана по размеру с учетом общего расхода воздуха, величина которого меньше суммы величин максимального воздухообмена, и уменьшена по сравнению с системами вентиляции с постоянным расходом воздуха, размер которых соответствует точной сумме потоков воздуха. Уменьшение размера приводит к получению воздуховодов меньшего размера и, следовательно, к меньшей требуемой площади размещения.



Увеличение срока службы вентиляторов

Благодаря уменьшению среднегодового потока воздуха, адаптивная система вентиляции позволяет сократить время работы вентиляторов, тем самым увеличивая их срок службы. Фактически, срок службы вентилятора зависит от мощности, с которой он работает, а эта мощность имеет прямое отношение к потребности в среднем расходе воздуха, проходящего через систему вентиляции.



Большой воздухообмен для вытяжных устройств

Регулирование расхода воздуха в системе воздуховодов, установленных как в индивидуальном, так и многоквартирном доме, позволяет избежать перегрузки в результате излишней скорости потока воздуха, которая может возникать в системах вентиляции с постоянным воздухообменом. Таким образом, расход воздуха в комнатах или жилых помещениях, для которых требуется меньший объем, перераспределяется в пользу комнат и жилых помещений с более высокой потребностью в вентиляции.



Менее интенсивное загрязнение фильтров, воздуховодов и вентиляционных устройств

Статистическое сокращение потока воздуха, характерное для адаптивной системы вентиляции, приводит к уменьшению общего количества частиц, которые могут заблокировать компоненты, входящие в состав системы вентиляции, что прямо пропорционально общему объему воздуха, пропущенному через систему за определенный период времени. Таким образом, можно сократить объем технического обслуживания системы воздуховодов, а также потребление электроэнергии вентиляторами (при наличии фильтров).

Разумная и удобная система

для максимальной эффективности



Механическая система вентиляции (МСВ) Aereco с адаптивным расходом воздуха состоит из компонентов трех типов: вытяжные устройства (1), приточные устройства (2), а также один или несколько вентиляторов (3). Вентиляторы устанавливаются на крыше (серия VTZ) или в чердачном помещении (VCZ). Воздух удаляется через вытяжные устройства, установленные в подсобных помещениях (кухня, ванная, туалет). Гигрорегулируемый датчик или датчик присутствия позволяют управлять расходом воздуха в соответствии с потребностями. В свою очередь гигрорегулируемые приточные устройства обеспечивают баланс свежего воздуха в соответствии с потребностями каждого жилого помещения (спальни и гостиные).

Таким образом, в течение всего дня расход воздуха автоматически адаптируется к потребностям жильцов, оптимизируя качество воздуха внутри помещений и обеспечивая экономию энергии (от 20 до 50% тепло-вой энергии идущей на подогрев вентиляционного воздуха) по сравнению с постоянным расходом воздуха.

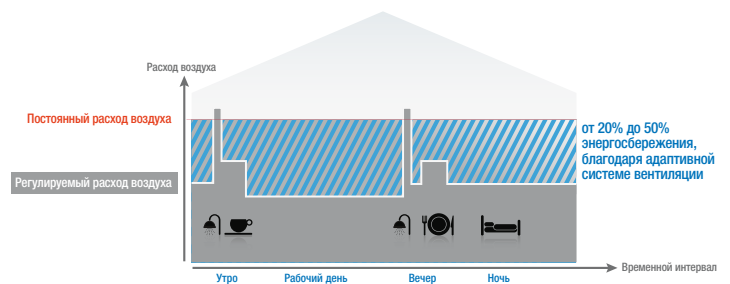

1 Вытяжные устройства

Удаляют воздух из подсобных помещений (кухня, ванная, туалет).



2 Приточные устройства

Обеспечивают приток свежего воздуха в жилые помещения.



3 Вентилятор

Централизованно удаляет загрязненный воздух из здания.



VTZ > стр.8
VCZ > стр.14

новый модельный ряд вентиляторов
для адаптивной системы вентиляции

VTZ
КРЫШНЫЙ ВЕНТИЛЯТОР





Эксплуатационная надежность для массового применения

Ассортимент вентиляторов VTZ предлагает пять моделей мощностью от 600 м³/ч до 6.800 м³/ч для оборудования многоквартирных домов, офисов, школ или других типов зданий. Вентиляторы VTZ предназначены для наружного монтажа на плоских или скатных крышах. Вентиляторы VTZ отличаются своей эксплуатационной надежностью и отличным энергопотреблением, благодаря использованию высокоэффективных электронных компонентов двигателя, а также встроенного регулятора давления.

Легкое техническое обслуживание (1)

Крышные вентиляторы VTZ оснащены устройством для откидывания с целью проверки воздухопроводов и, если необходимо, очистки лопастей.

Двигатель с электронным управлением для снижения энергопотребления

Благодаря электронному управлению двигателя, крышный вентилятор VTZ обеспечивает оптимальное энергопотребление. Объединенный с регулятором давления, двигатель автоматически регулирует потребляемую мощность и необходимый расход воздуха, поддерживая постоянное давление. Двигатель оснащен электрическим переключателем на случай перегрева и отключения, который может использоваться для диагностики возможных неисправностей.

Звукоизоляция (2)

Использование крышных шумоглушителей с вентиляторами серии VTZ должно обеспечиваться в соответствии с требованиями ТУ-4863-001-80503672-2013.

Регулятор давления (3)

Система регулирования давления объединена с крышным вентилятором, что позволяет легко определить величину давления во время работы. Измеренное встроенным манометром, оно отображается на цифровом табло. Давление автоматически регулируется, оптимизируя работу гигрорегулируемых вытяжных устройств.

Вентилятор для механической системы вентиляции

5 моделей вентиляторов: расход воздуха от 600 м³/ч до 6.800 м³/ч, давление до 300 Па.



Низкое энергопотребление: двигатель с электронным управлением и автоматическим регулятором давления.

Основательность и надежность: выполнено из металла, сделано в Германии.



Легкая установка: доступность монтажных деталей.



Совместимость с адаптивной системой вентиляции: встроенный автоматический регулятор давления, оптимизирующий работу вытяжных устройств.



Низкий уровень собственного шума: акустический материал расположен по всему корпусу, дополнительный шумоглушитель поставляется опционально.



Легкое техническое обслуживание: очистка лопастей после откидывания вентилятора.

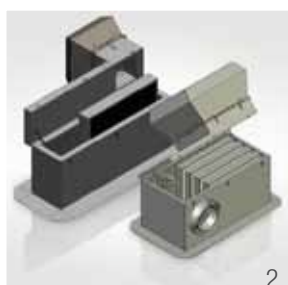

VTZ



Двигатель с электронным управлением для снижения энергопотребления

Благодаря электронному управлению двигателя, крышный вентилятор VTZ обеспечивает оптимальное энергопотребление. Объединенный с регулятором давления, двигатель автоматически регулирует потребляемую мощность и необходимый расход воздуха, поддерживая постоянное давление. Двигатель оснащен электрическим переключателем на случай перегрева и отключения, который может использоваться для диагностики возможных неисправностей.



Регулятор давления

Система регулирования давления объединена с крышным вентилятором, что позволяет легко определить величину давления во время работы. Измеренное встроенным манометром, оно отображается на цифровом табло. Давление автоматически регулируется, оптимизируя работу гигрорегулируемых вытяжных устройств.

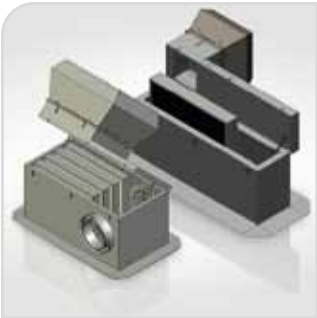

Звукоизоляция

Использование крышных шумоглушителей с вентиляторами серии VTZ должно обеспечиваться в соответствии с требованиями ТУ 4863-001-80503672-2013.



Бесконтактный выключатель

Бесконтактный выключатель, предусмотренный в стандартной комплектации, обеспечивает мгновенное отключение питания вентилятора в случае возникновения неисправности или для проведения технического обслуживания.



Легкое техническое обслуживание

Крышные вентиляторы VTZ оснащены устройством для откидывания с целью проверки воздухопроводов и, если необходимо, очистки лопастей.



VTZ Крышный вентилятор

		VTZ 0	VTZ 1	VTZ 2	VTZ 3	VTZ 4	VTZ 6
Стандартный код		VTZ1075	VTZ1076	VTZ1077	VTZ1078	VTZ1145	VTZ1125
Аэродинамика							
Максимальный расход воздуха при 100 Па	м³/ч	600	850	1 600	2 300	4 500	6 800
Максимальное давление	Па	300	300	300	300	300	300
Устройство контроля давления		■	■	■	■	■	■
Акустика							
Максимальный уровень звуковой мощности	дБ(А)	75	72	67	78	75	71
Максимальный уровень звукового давления г=3 м	дБ(А)	55	52	50	60	60	58
Электрика							
Напряжение / частота		230 В / 50 Гц	230 В / 50 Гц	230 В / 50 Гц	230 В / 50 Гц	230 В / 50 Гц	230 В / 50 Гц
Тип двигателя		эл. управление	эл. управление	эл. управление	эл. управление	эл. управление	эл. управление
Максимальная потребляемая мощность	Вт	87	168	157	465	520	750
Класс защиты двигателя		IP 54	IP 54	IP 54	IP 54	IP 54	IP 54
Прочие характеристики							
Вес	кг	10	12	21	23	48	57
Цвет		металлик	металлик	металлик	металлик	металлик	металлик
Материал корпуса		оцинк. лист	оцинк. лист	оцинк. лист	оцинк. лист	оцинк. лист	оцинк. лист
Размеры (А - В - Н)	мм	445 - 340 - 290	547 - 440 - 340	720 - 600 - 400	720 - 600 - 400	955 - 707 - 577	955 - 707 - 577
Монтаж							
Входное соединение	мм	336 x 336	436 x 436	595 x 595	595 x 595	704 x 704	704 x 704
Установка на плоской крыше		■	■	■	■	■	■
Установка на скатной крыше		■	■	■	■	■	■
Установка на чердаке		-	-	-	-	-	-
Техническое обслуживание							
Доступ к выключателю		■	■	■	■	■	■
Доступ к рабочему колесу и воздуховодам		вентиляторы оснащены устройством для откидывания					
Работа вентилятора							
Рабочее колесо с прямым приводом		■	■	■	■	■	■
Максимальная скорость вращения двигателя	об/мин	3 760	3 490	1 600	2 195	1735	1 090

■ стандарт

Размеры в мм

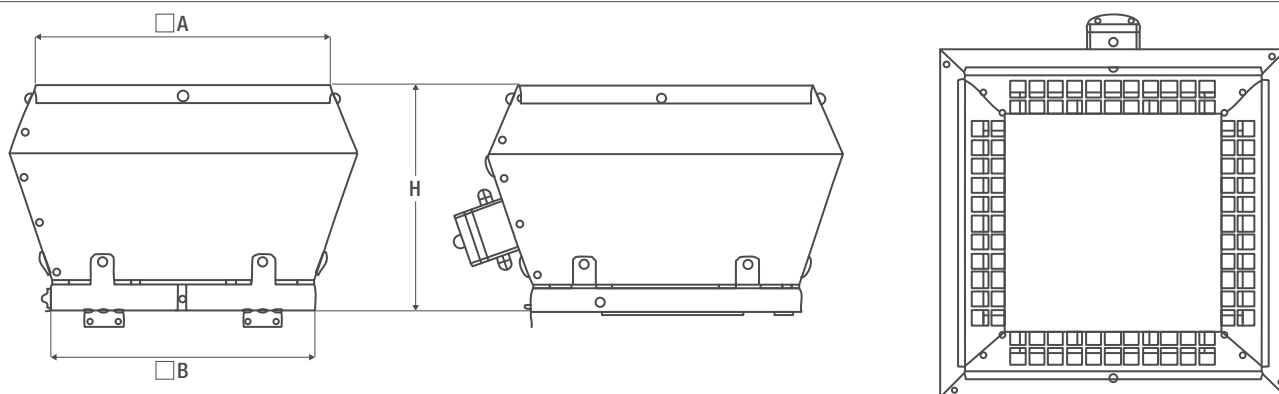

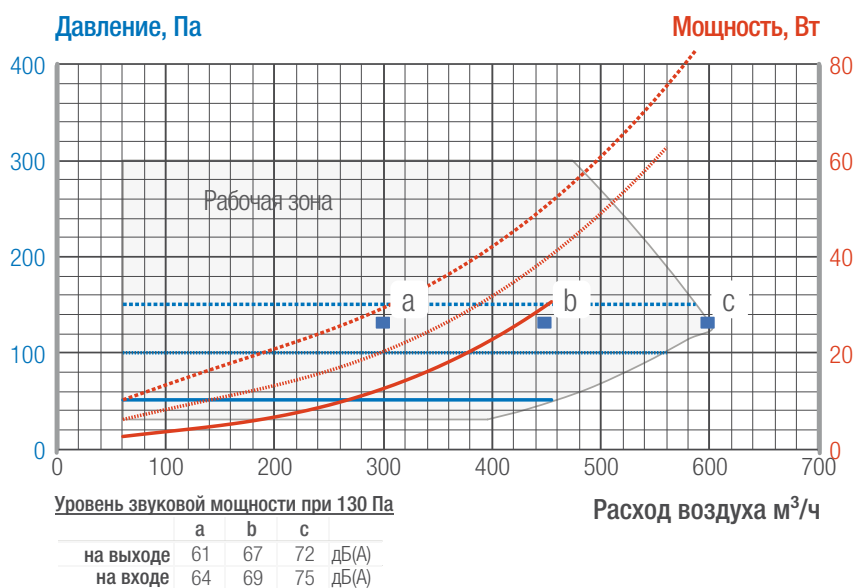
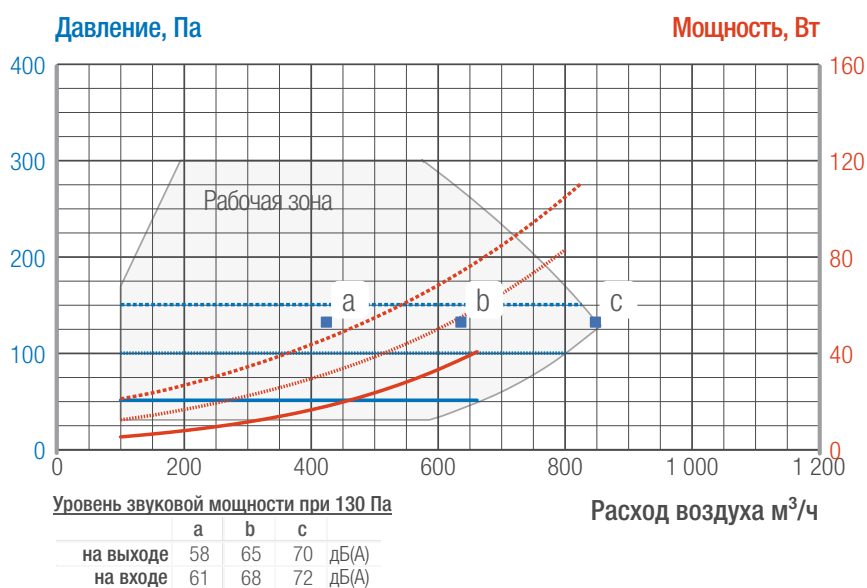
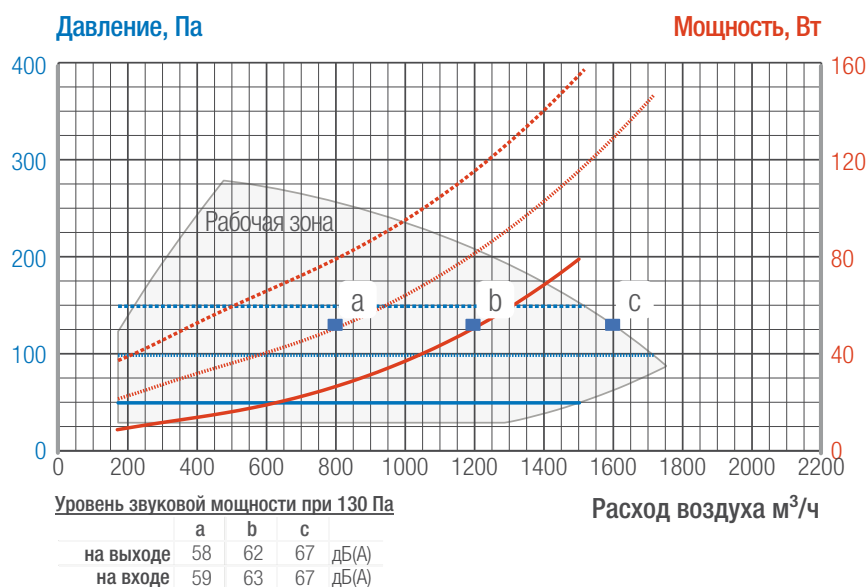

VTZ0

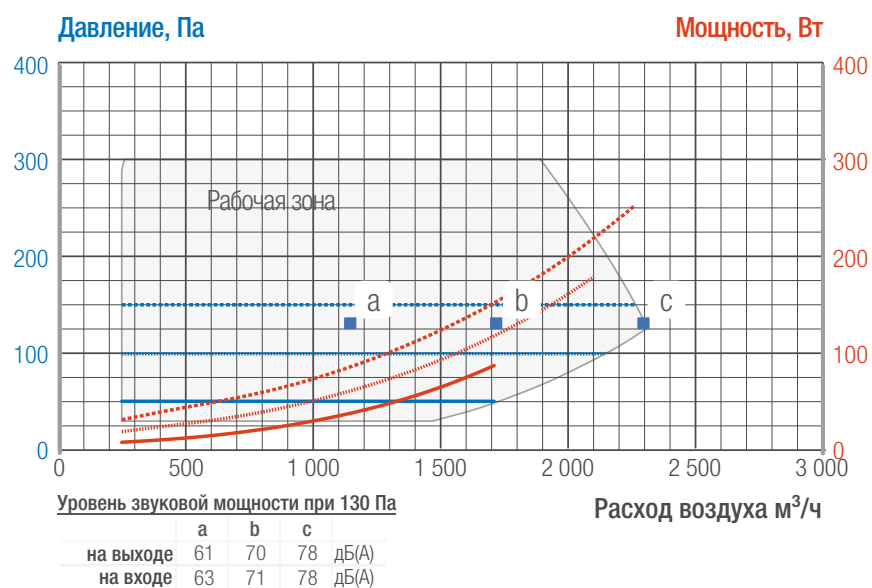
VTZ1

VTZ2

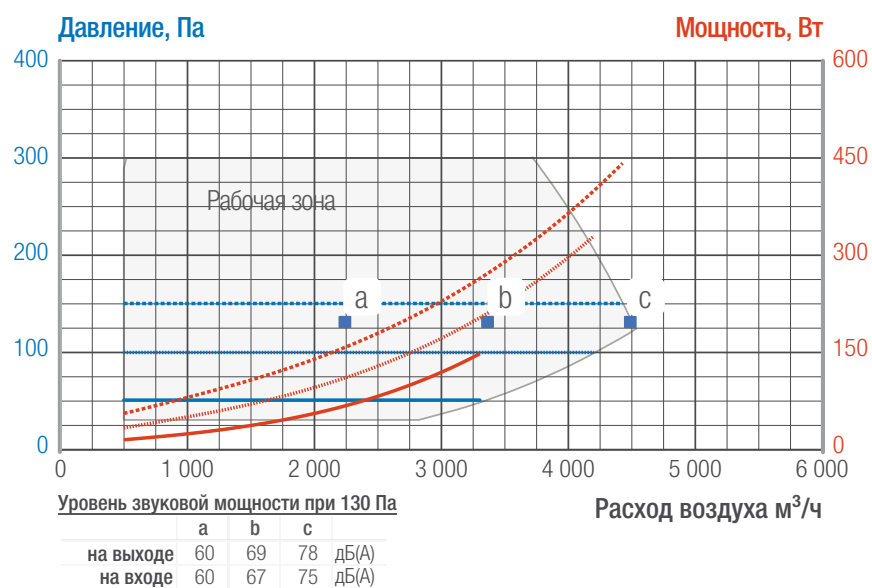
VTZ3



VTZ4



VTZ6

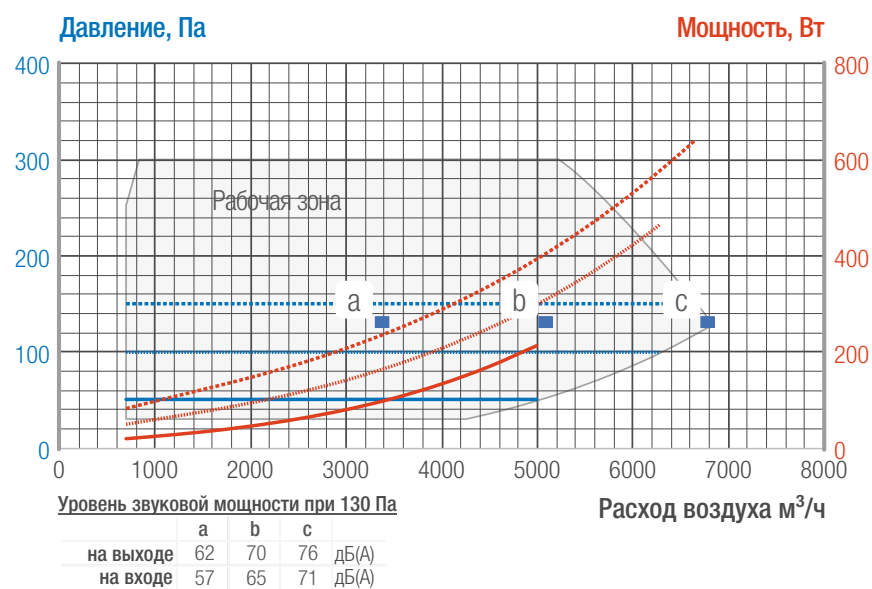

VCZ

ВЕНТИЛЯТОР ДЛЯ ЧЕРДАЧНЫХ ПОМЕЩЕНИЙ





Вентилятор для механической системы вентиляции

Высококачественные вентиляторы для чердачных помещений

Ассортимент вентиляторов VCZ предлагает пять моделей мощностью от 530 м³/ч до 3.500 м³/ч для оборудования многоквартирных домов, офисов, школ или других типов зданий. Вентиляторы VCZ предназначены для установки в чердачном помещении, где могут крепиться к полу, стене или быть зафиксированными на балке. Вентиляторы VCZ отличаются своей эксплуатационной надежностью и отличным энергосбережением, благодаря использованию высокоэффективных электронных компонентов двигателя, а также встроенного регулятора давления.

Легкое техническое обслуживание (1)

Вентиляторы VCZ оборудованы откидной крышкой для обеспечения прямого доступа к двигателю с целью очистки лопастей.

Двигатель с электронным управлением для снижения энергопотребления (2)

Благодаря электронному управлению двигателя, вентилятор VCZ обеспечивает оптимальное энергопотребление. Объединенный с регулятором давления, двигатель автоматически регулирует потребляемую мощность и необходимый расход воздуха, поддерживая постоянное давление. Двигатель оснащен электрическим переключателем на случай перегрева и отключения, который может использоваться для диагностики возможных неисправностей.

Регулятор давления (3)

Система регулирования давления объединена с вентилятором, что позволяет легко определить величину давления во время работы. Измеренное встроенным манометром, оно отображается на цифровом табло. Давление автоматически регулируется, оптимизируя работу гигрорегулируемых вытяжных устройств.

5 моделей вентиляторов: расход воздуха от 530 м³/ч до 3.500 м³/ч, давление до 300 Па.



Низкое энергопотребление: двигатель с электронным управлением и автоматическим регулятором давления.

Основательность и надежность: выполнено из металла, сделано в Германии.



Легкая установка: крепление к полу, стене, или фиксация по четырем точкам на балке.



Совместимость с адаптивной системой вентиляции: встроенный автоматический регулятор давления, оптимизирующий работу вытяжных устройств.



Низкий уровень собственного шума: акустический материал расположен по всему корпусу.



Легкое техническое обслуживание: откидная крышка корпуса облегчает очистку лопастей.



VCZ



Двигатель с электронным управлением для снижения энергопотребления

Благодаря электронному управлению двигателя, вентилятор VCZ обеспечивает оптимальное энергопотребление. Объединенный с регулятором давления, двигатель автоматически регулирует потребляемую мощность и необходимый расход воздуха, поддерживая постоянное давление. Двигатель оснащен электрическим переключателем на случай перегрева и отключения, который может использоваться для диагностики возможных неисправностей.



Регулятор давления

Система регулирования давления объединена с вентилятором, что позволяет легко определить величину давления во время работы. Измеренное встроенным манометром, оно отображается на цифровом табло. Давление автоматически регулируется, оптимизируя работу гигрорегулируемых вытяжных устройств.



Бесконтактный выключатель

Бесконтактный выключатель, предусмотренный в стандартной комплектации, обеспечивает мгновенное отключение питания вентилятора в случае возникновения неисправности или для проведения технического обслуживания.



Легкое техническое обслуживание

Вентиляторы VCZ оборудованы откидной крышкой для обеспечения прямого доступа к двигателю с целью очистки лопастей.



VCZ Вентилятор для чердачных помещений

		VCZ 0	VCZ 1	VCZ 2	VCZ 3	VCZ 4
Стандартный код		VCZ1084	VCZ1085	VCZ1086	VCZ1087	VCZ1144
Аэродинамика						
Максимальный расход воздуха	м³/ч	530	820	1 500	2 100	3 500
Максимальное давление	Па	300	300	300	300	300
Устройство контроля давления		■	■	■	■	■
Акустика						
Максимальный уровень звуковой мощности	дБ(А)	79	68	79	75	79
Электрика						
Напряжение / частота		230 В / 50 Гц	230 В / 50 Гц	230 В / 50 Гц	230 В / 50 Гц	230 В / 50 Гц
Тип двигателя		эл. управление	эл. управление	эл. управление	эл. управление	эл. управление
Максимальная потребляемая мощность	Вт	87	168	157	445	510
Класс защиты двигателя		IP54	IP54	IP54	IP54	IP54
Прочие характеристики						
Вес	кг	22	24	32	37	64
Цвет		металлик	металлик	металлик	металлик	металлик
Материал корпуса		оцинкованный лист	оцинкованный лист	оцинкованный лист	оцинкованный лист	оцинкованный лист
Размеры Н - L		350 - 600	400 - 600	550 - 600	650 - 600	740 - 800
B1 - B2	мм	455 - 555	455 - 555	545 - 645	545 - 645	745 - 845
C1 - C2 - C3		60,5 - 160,5 - 260,5	60,5 - 185,5 - 310,5	83 - 260,5 - 438	110,5 - 310,5 - 510,5	122,5 - 372,5 - 622,5
Монтаж						
Входное соединение	мм	ø200	ø250	ø355	ø400	ø500
Расположение		любые возможные варианты (горизонтально, вертикально, крышкой вверх или вниз)				
Установка на плоской крыше		-	-	-	-	-
Установка на скатной крыше		-	-	-	-	-
Установка на чердаке		■	■	■	■	■
Техническое обслуживание						
Доступ к выключателю		■	■	■	■	■
Доступ к рабочему колесу		вентиляторы оснащены крышкой				
Работа вентилятора						
Рабочее колесо с прямым приводом		■	■	■	■	■
Максимальная скорость вращения двигателя	об/мин	3 500	3 440	1 600	2 190	1 760

■ стандарт
Размеры в мм

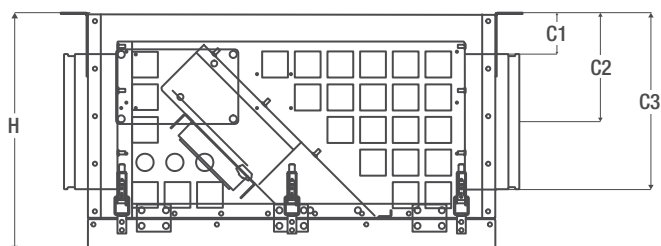
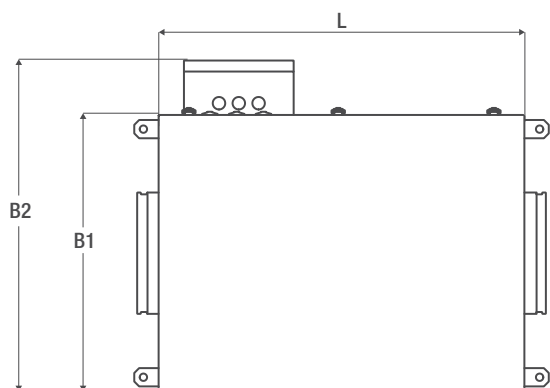

VCZ

Технические характеристики

Условные обозначения

примеры настроек: — «50 Па» - - - «100 Па» - · - · «150 Па»

— предел рабочей зоны, определяющий максимальное значение расхода воздуха и перепада давления

■ уровень звуковой мощности в дБ(А)

Данные института ILK Dresden

VCZ0

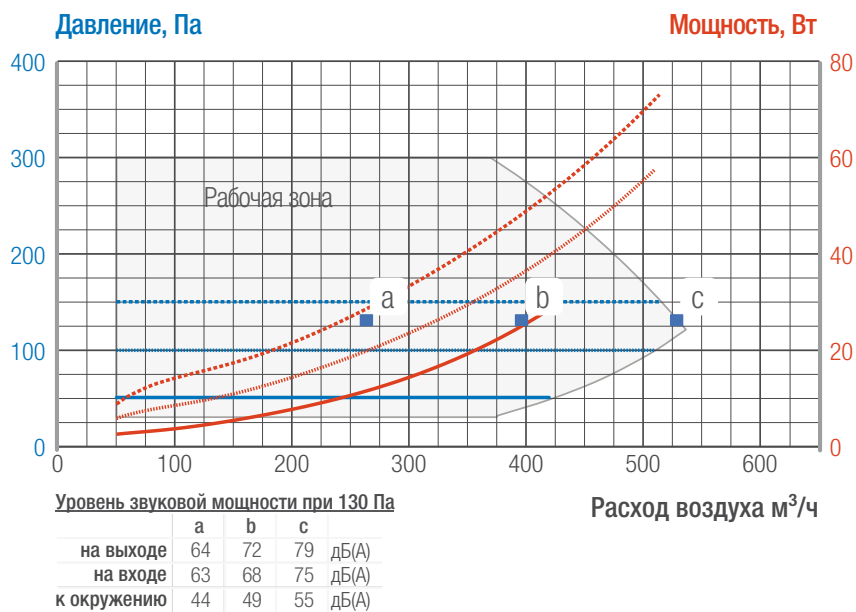

VCZ1

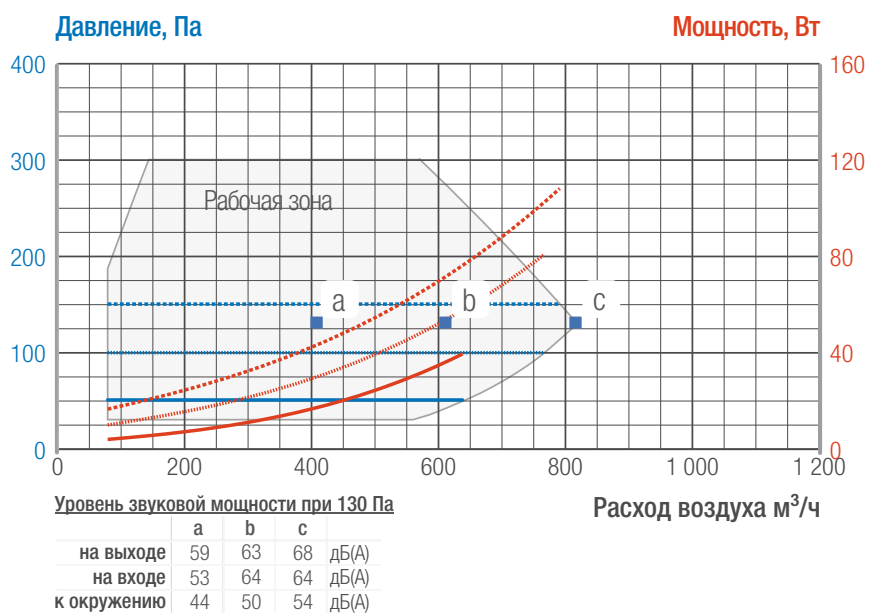

VCZ2

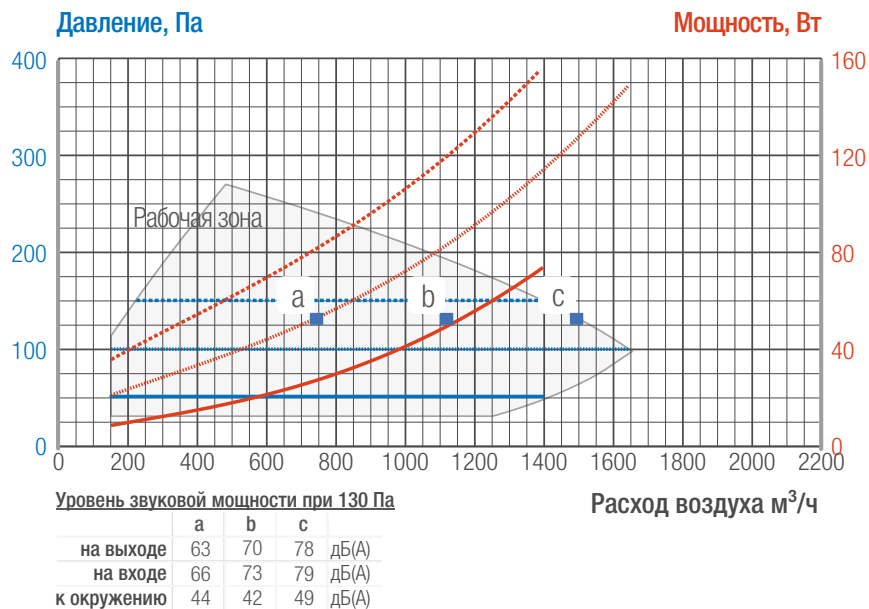

VCZ3

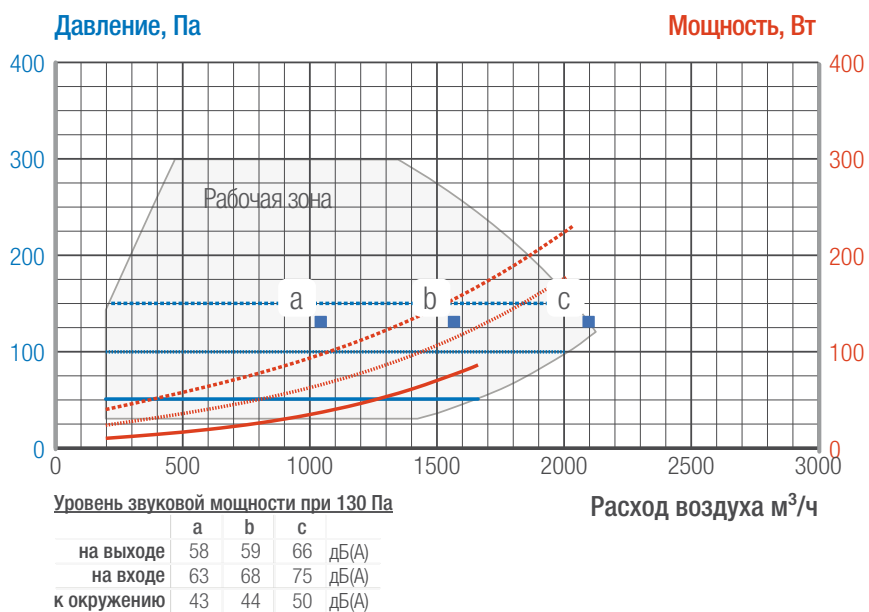

VCZ4

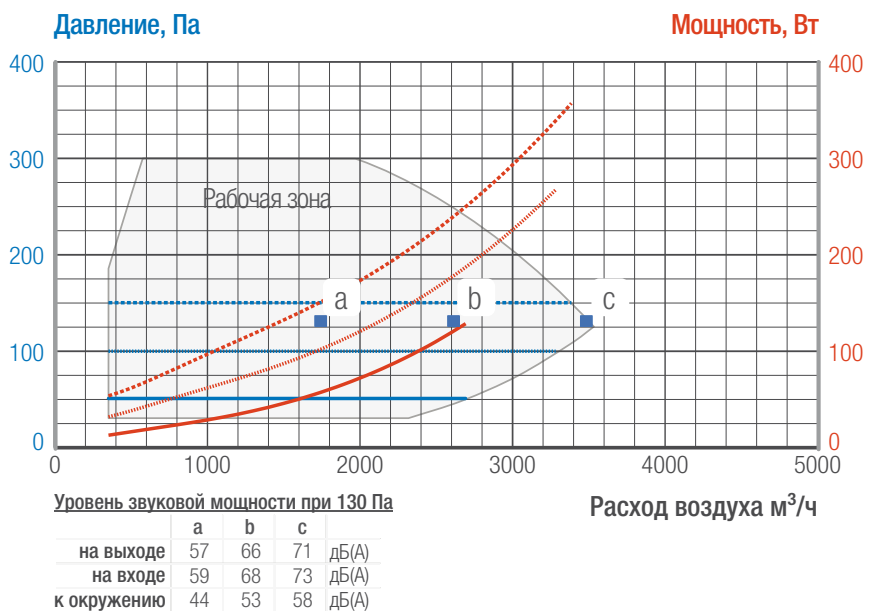



Представительство АО «АЭРЭКО» в РФ
105120, Москва, Костомаровский переулок, дом 3
Тел./факс: +7 495 921-36-12
www.aereco.ru