



AERECO – СИСТЕМА DX

АДАПТИВНАЯ СИСТЕМА ВЕНТИЛЯЦИИ
С РЕКУПЕРАЦИЕЙ ТЕПЛА



СИСТЕМА DX

СОВЕРШЕННО НОВАЯ ЛИНЕЙКА СИСТЕМ ВЕНТИЛЯЦИИ С РЕКУПЕРАЦИЕЙ ТЕПЛА

Основываясь на своем огромном опыте в создании адаптивных систем вентиляции, компания Аегесо представляет несколько новых инновационных систем вентиляции с рекуперацией тепла, которые позволяют регулировать расход воздуха в зависимости от потребностей помещений.

Эти системы предназначены для установки в жилых помещениях и благодаря небольшой высоте и оптимальным размерам легко монтируются за подвесным потолком или в кухонном шкафу.



СПОКОЙСТВИЕ И КОМФОРТ В ВАШЕМ ДОМЕ С НОВОЙ СИСТЕМОЙ DX

Система DX представляет собой серию высокотехнологичных вентиляционных систем с рекуперацией тепла, обеспечивающих подачу в жилые помещения очищенного от пыли и пыли, предварительно нагретого свежего воздуха, гарантирующего комфортную среду. С помощью интеллектуального управления воздушными потоками Система DX обеспечивает оптимальное качество воздуха внутри помещения, при этом снижая до минимума любой шум, производимый вентиляционными устройствами. Помимо качества воздуха и комфорта, система гарантирует значительную экономию энергии за счет рекуперации тепла, а также точное автоматическое регулирование расхода воздуха в зависимости от потребностей находящихся в помещениях людей.



Высокая энергоэффективность

Что касается возможностей регулирования воздухообмена, система DX включает в себя 4 версии. Среди них самый высокотехнологичный вариант - Excellence, который обеспечивает регулирование притока и удаления воздуха для каждого отдельного помещения, а также более простые решения, такие как Premium, Evolution, Reference. Благодаря этому систему можно адаптировать под потребности каждого пользователя.

Система DX использует тепло удаляемого воздуха для предварительного нагрева свежего приточного воздуха; таким образом, абсолютно любой вариант системы является энергоэффективным решением. Приток и удаление воздуха регулируются в соответствии с потребностями конкретного помещения, что позволяет снизить количество потребляемой электроэнергии.

Наилучший класс энергоэффективности A+ достигается тремя версиями системы DX.

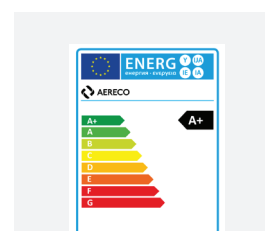

Непревзойденный комфорт и качество воздуха в помещениях

Система DX повышает комфорт в помещении, обеспечивая подачу чистого свежего воздуха умеренной температуры с предварительным подогревом от встроенного теплообменника. Для обеспечения комфорта людей, находящихся в помещении, версии Excellence и Premium корректируют поток воздуха исходя из показаний датчиков (углекислого газа или присутствия). Система DX использует систему контроля расхода воздуха в зависимости от потребностей конкретного помещения, что решает сразу две задачи: снижение уровня шума, производимого системой рекуперации тепла, и обеспечение наивысшего качества воздуха в помещении. Кроме того, для продления срока службы фильтров, их размеры и фильтрационная поверхность были оптимизированы, чтобы исключить возможность попадания загрязнений из внешней среды.



Сенсорный экран или панели управления для настройки и диагностики

Сенсорный экран, используемый в версиях Excellence и Premium, позволяет пользователям просматривать параметры системы, осуществлять диагностику в ходе эксплуатации, увеличивать приток свежего воздуха или, при необходимости, включать естественное охлаждение, управлять настройками, такими как автоматическое байпасирование для контроля температуры. Система оповещает пользователя о необходимости замены фильтров. В версиях Evolution и Reference используется панель управления с модулем Wi-Fi для настройки системы вентиляции посредством смартфона.



* только для версии Excellence

ТЕХНОЛОГИЯ DYNAMIX®: НЕПРЕВЗОЙДЕННАЯ ЭНЕРГОЭФФЕКТИВНОСТЬ КРУГЛЫЙ ГОД

Технология Dynamix® — это воплощение интеллектуальной стратегии управления расходом воздуха в зависимости от потребностей жильцов, благодаря которой достигается максимальная энергоэффективность системы DX (версия Excellence).

Регулирование расхода воздуха позволяет снизить воздухообмен и тепловые потери примерно в полтора раза по сравнению с фиксированным расходом воздуха при сохранении того же качества внутренней среды. Эффективность работы теплообменника составляет 87% рекуперации (эфф. DXR: 82%; эфф. DXA: 93%). **Эти технические характеристики вместе обеспечивают около 92% экономии электроэнергии по сравнению с механической вентиляцией с постоянным расходом воздуха при том же качестве воздуха в помещении.**



50 % экономии на потреблении энергии

Уменьшение потока воздуха, благодаря адаптивной системе вентиляции в составе системы DX, обеспечивает значительное снижение потребления энергии, что напрямую влияет на предварительный нагрев воздуха и на потребляемую мощность вентилятора (см. ниже), **результатом становится экономия более 50% электроэнергии по сравнению с рекуперацией тепла при непрерывном расходе воздуха с эффективностью 92%.**

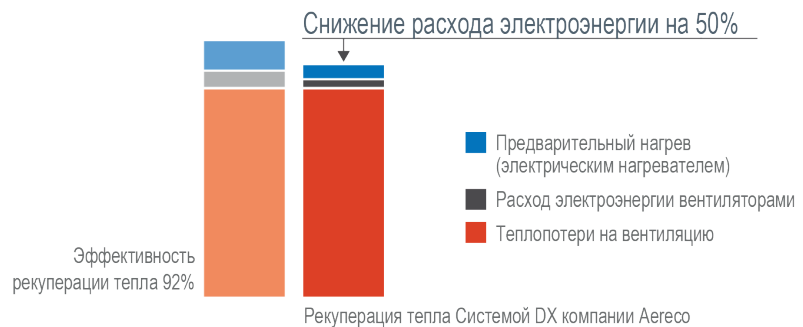

Средняя потребляемая мощность

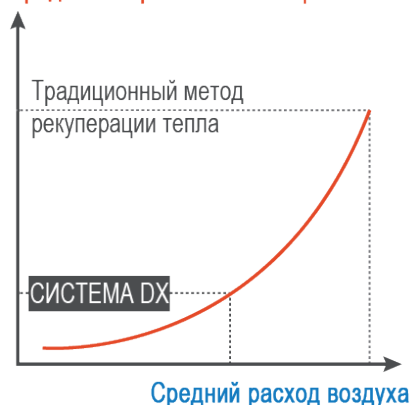

Как полностью адаптивные системы управления воздушным потоком могут снизить потребление электроэнергии вентиляторами

Помимо экономии электроэнергии за счет уменьшения тепловых потерь, система DX снижает потребление энергии от первичных источников за счет уменьшения мощности вентилятора. Тип используемого вентилятора (высокоэффективный бесщеточный электродвигатель с питанием от электронного устройства), работа при низком давлении и снижение объемов расхода воздуха за счет адаптивной регулировки вентиляции (50%), позволяют системе DX эффективно работать, потребляя значительно меньше электроэнергии, чем стандартная система рекуперации тепла с одной или несколькими скоростями. **Таким образом, потребление электроэнергии снижается более чем на 50%.**

Фильтры остаются чистыми дольше - затраты электроэнергии меньше

За счет снижения объемов циркулирующего воздуха (около 50%), при сохранении качества воздуха в помещении, система DX снижает скорость загрязнения фильтра благодаря уменьшению количества воздуха, проходящего через фильтры, в любой момент времени. Срок службы фильтров удваивается по сравнению с традиционными системами рекуперации тепла; таким образом, уменьшаются перепады давления и количество энергии, потребляемой двигателями.

СИСТЕМА DX - АДАПТИВНАЯ ВЕНТИЛЯЦИЯ ДЛЯ РАЗНЫХ ТИПОВ ПОМЕЩЕНИЙ



Компания Aereco разработала абсолютно новую линейку систем вентиляции с рекуперацией тепла, чтобы обеспечить возможность выбора подходящей именно вам системы вентиляции.

DXR - Установка за подвесным потолком

Разработанная для установки за подвесным потолком отапливаемого помещения, DXR представляет собой поистине элегантное решение для многоквартирных домов, где пространство, которое можно использовать для установки систем, ограничено, особенно в случае ремонта. Небольшая толщина (26 см) и уменьшенная ширина (65 см) позволяют легко устанавливать систему в пространстве подвесного потолка (к примеру, за подвесным потолком в коридоре).

DXA - установка на стене

Устройство DXA было специально разработано для установки в шкаф. Благодаря оптимальным размерам, устройство DXA можно устанавливать на кухне, а также в других подсобных помещениях. Лицевая поверхность DXA представляет собой металлический лист кремово-белого цвета, за счет чего устройство малозаметно и воспринимается как оборудование в составе подсобного помещения.

ПРОСТАЯ УСТАНОВКА И ЛЕГКАЯ ЗАМЕНА ФИЛЬТРОВ

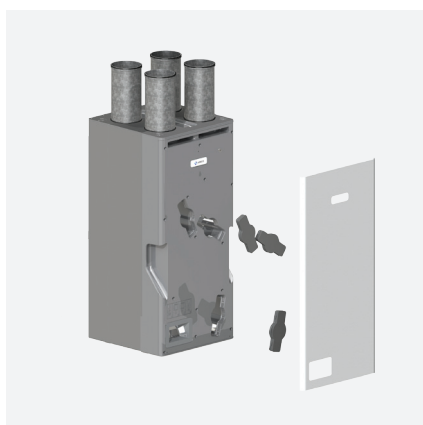
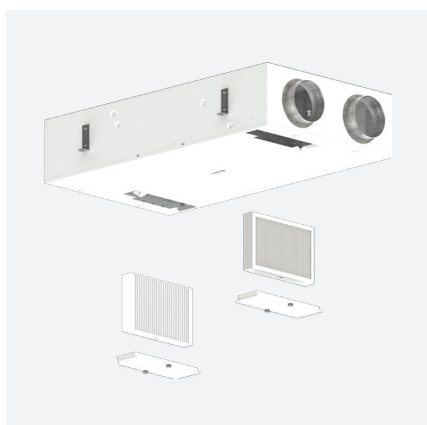

DXR и DXA были специально разработаны таким образом, **чтобы человек в одиночку мог легко справиться с их установкой**. Инновационный подход гарантирует легкость монтажа этих изделий вне зависимости от того, будет ли установка выполнена при помощи решения, характерного для DXR, или при помощи специальных ручек на устройстве DXA.

Замена фильтров для DXR и DXA производится через технологические люки и **не требует демонтажа самих устройств**.

СХЕМА УСТАНОВКИ СИСТЕМЫ DX

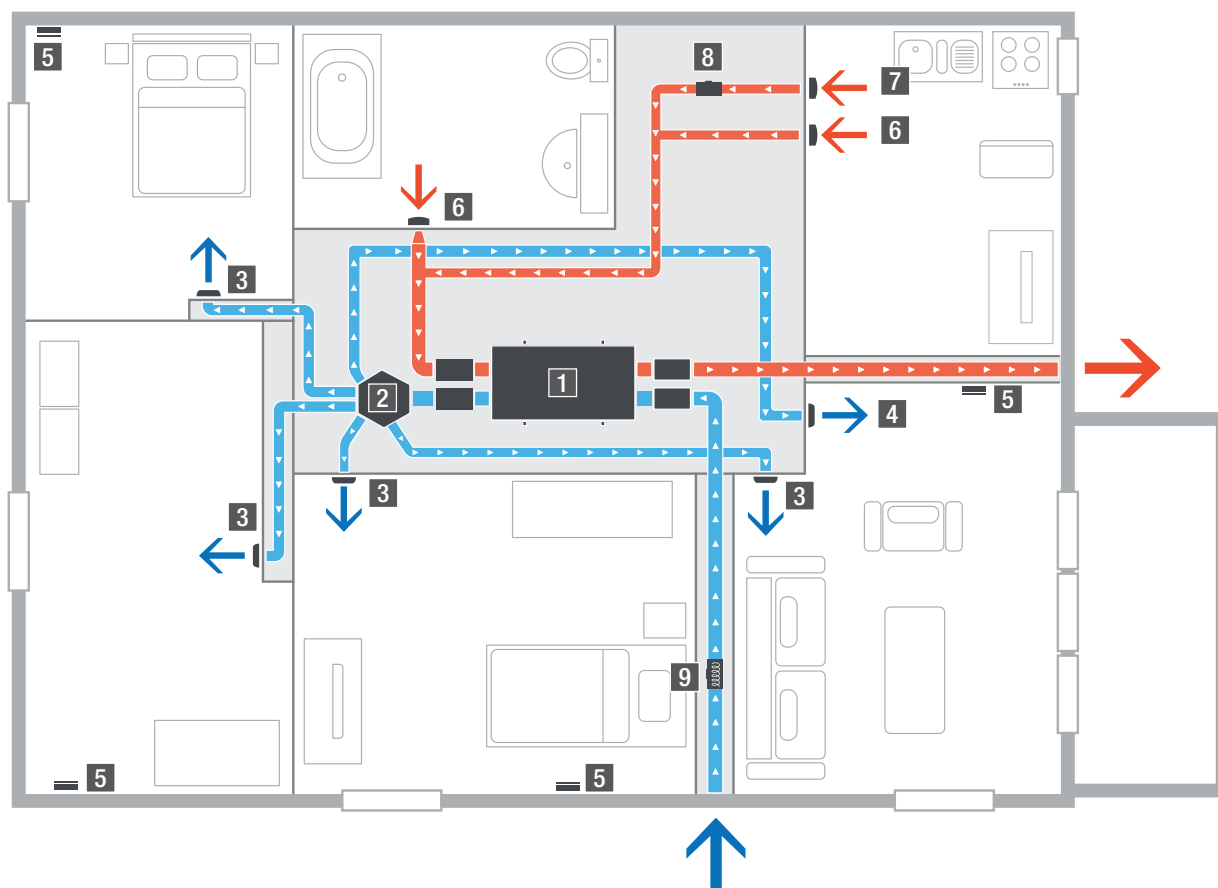

Принцип работы

Система DX состоит из основного блока **1** (DXA или DXR), подключенного к приточным и вытяжным воздуховодам. Двухконтурный теплообменник, встроенный в основной блок, обеспечивает рекуперацию и передачу большей части энергии от удаляемого воздуха к приточному, экономя электричество, которое требуется для подогрева свежего воздуха.

Версия Excellence

Воздушный поток регулируется автоматически в зависимости от потребностей помещений. Очищенный воздух с улицы подается в спальню и гостиную **3 4**. Загрязненный воздух удаляется из кухни, ванной комнаты и туалета **6 7**.

Поток подаваемого во все основные комнаты воздуха регулируется на основании показаний от датчиков углекислого газа или присутствия **5**. Что касается потока удаляемого воздуха **6**, он регулируется с соответствии с данными от разных сенсоров (ВХС): уровень влажности на кухне, в ванной комнате и туалете, дополнительные датчики присутствия в санузле.

Баланс между приточным и удаляемым воздухом поддерживается при помощи вытяжного компенсационного клапана **8**, установленного на кухне или в ванной комнате.





Дополнительный клапан, встроенный в DX Hub **2**, регулирует компенсационный приточный поток воздуха, подавая предварительно подогретый **9** свежий воздух в жилые помещения.

Версии Premium, Evolution, Reference

Основное отличие системы DX Premium от Evolution состоит в том, что при том же регулировании потока удаляемого воздуха отдельно для каждого помещения, регулирование приточного воздуха осуществляется для всего жилья в целом.

В версии Reference алгоритм управления еще более простой, обеспечивающий постоянный поток как приточного, так и удаляемого воздуха. Для получения более подробной информации ознакомьтесь с нижеприведенной спецификацией.

Компоненты Системы DX:

			Версия Excellence	Версия Premium	Версия Evolution	Версия Reference
1	 <p>DXR DXA</p>	<p>Блок DX Блок рекуперации тепла со сбалансированным регулированием потоков воздуха</p>			1 (DXR или DXA)	
2	 <p>DX HUB 5 DX HUB 6</p>	<p>DX Hub Распределительный блок для регулирования потоков приточного воздуха</p>	1 блок для версии Excellence	-	-	-
3		<p>SDC Приточное устройство</p>	1 - 6	1 - 6	1 - 6	1 - 6
4		<p>SDC Приточное устройство для выравнивания воздухообмена</p>	1	-	-	-
5		<p>Датчик CO₂</p>	1 - 5	мин. 1	-	-
5		<p>Датчик присутствия</p>	(датчики CO ₂ и/или датчики присутствия)			
6		<p>VXC Вытяжные устройства со встроенными влагочувствительными датчиками, датчиками присутствия или пр.</p>	1 - 5	1 - 5	1 - 5	-
7		<p>VXC b Вытяжное устройство для выравнивания воздухообмена</p>	1	1	-	-
8		<p>Вытяжной компенсационный клапан</p>	1	1	-	-
9		<p>Канальный нагреватель Корпус из оцинкованной стали</p>	1 (доп.)	1 (доп.)	1 (доп.)	1 (доп.)
		<p>Сенсорная панель управления Модуль для отображения информации и технического обслуживания</p>	1	1	-	-
		<p>Модуль управления / Wi-Fi</p>	-	-	1	1

Примечание: Могут быть использованы другие комплектующие, такие как дренажный насос для отвода конденсата, шумоглушители и т.д., см. стр. 18 - 19.

СРАВНИТЕЛЬНЫЕ ПРЕИМУЩЕСТВА

ВЕРСИЯ	EXCELLENCE	PREMIUM	EVOLUTION	REFERENCE
Дизайн				
DXR	Оцинкованная сталь, покрытая белой краской	Оцинкованная сталь, покрытая белой краской	Оцинкованная сталь	Оцинкованная сталь
DXA	Пенополипропилен, с белой метал. панелью (опция)	Пенополипропилен, с белой метал. панелью (опция)	Пенополипропилен, с белой метал. панелью (опция)	Пенополипропилен, с белой метал. панелью (опция)
HUB5	Оцинкованная сталь	-	-	-
HUB6	Оцинкованная сталь	-	-	-
Адаптивная система вентиляции				
Удаление воздуха	Регулируется в каждом помещении отдельно	Регулируется в каждом помещении отдельно	Регулируется в каждом помещении отдельно	Постоянный поток удаляемого воздуха
Приток воздуха	Регулируется в каждом помещении отдельно	Регулирование притока воздуха в зависимости от потребностей	Регулирование притока воздуха для сбалансированного удаления воздуха	Постоянный поток приточного воздуха (также как при удалении воздушного потока)
Датчики для приточного воздуха	1 - 5	Мин. 1	-	-
Датчики для удаляемого воздуха	1 - 5	1 - 5	1 - 5	-
Расход воздуха				
Максимальный расход воздуха	230	230	230	230
Дополнительные значения номинального расхода воздуха	80 / 140 / 200	80 / 140 / 200	80 / 140 / 200	80 / 140 / 200
Естественное охлаждение	Есть	Есть	Есть	Есть
Предварительный нагрев	Есть (опция)	Есть (опция)	Есть (опция)	Есть (опция)
Энергопотребление				
Маркировка Экодизайн	A+	A+	A+	A
Прочее				
Интерфейс	Сенсорный дисплей	Сенсорный дисплей	Модуль управления / Wi-Fi	Модуль управления / Wi-Fi
Контроль конденсации	Сифон или насос	Сифон или насос	Сифон или насос	Сифон или насос

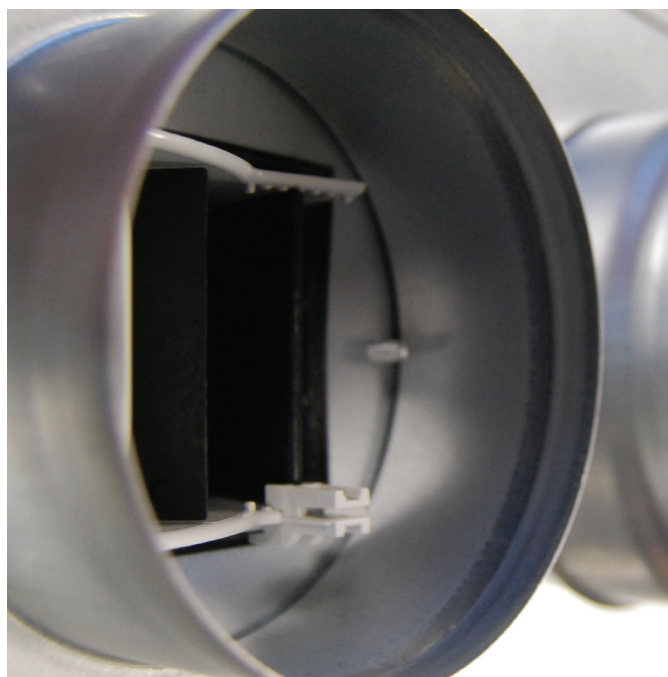
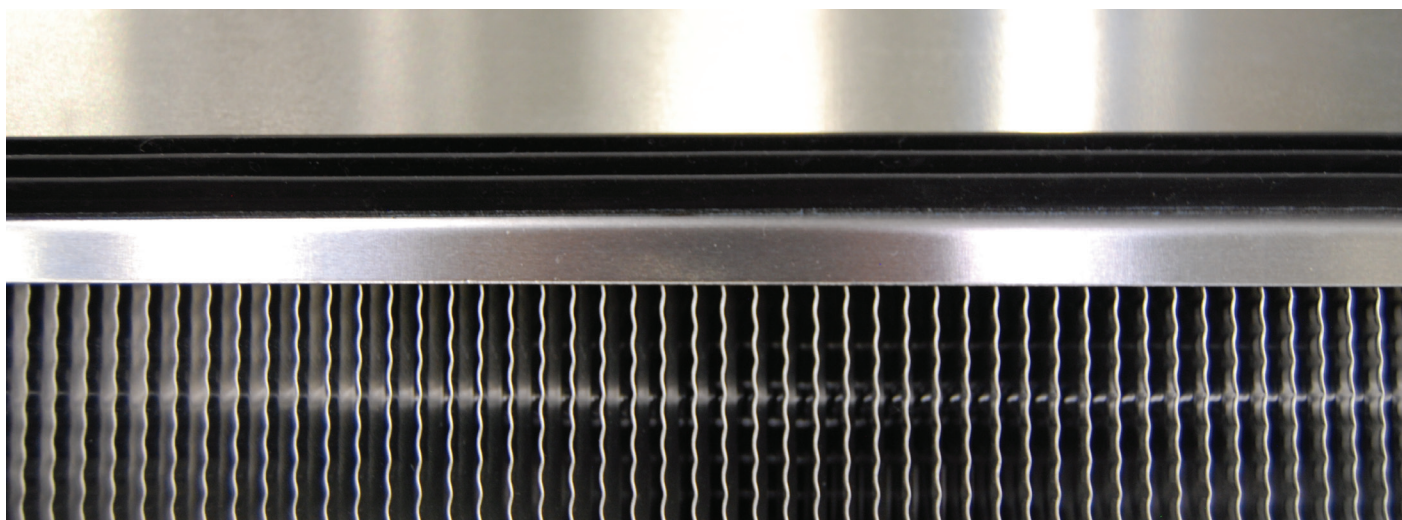

ВЫСОКОЕ КАЧЕСТВО ОБОРУДОВАНИЯ

DXR: Устройство с высочайшим уровнем энергоэффективности

Благодаря тому, что корпус, распределительный блок и все основные детали изготовлены из металла, DXR характеризуется высочайшим уровнем качества и долговечности. Большинство деталей (двигатель, вентиляторы, теплообменник) изготавливаются на заводе AERECO в Германии, сборка осуществляется во Франции.

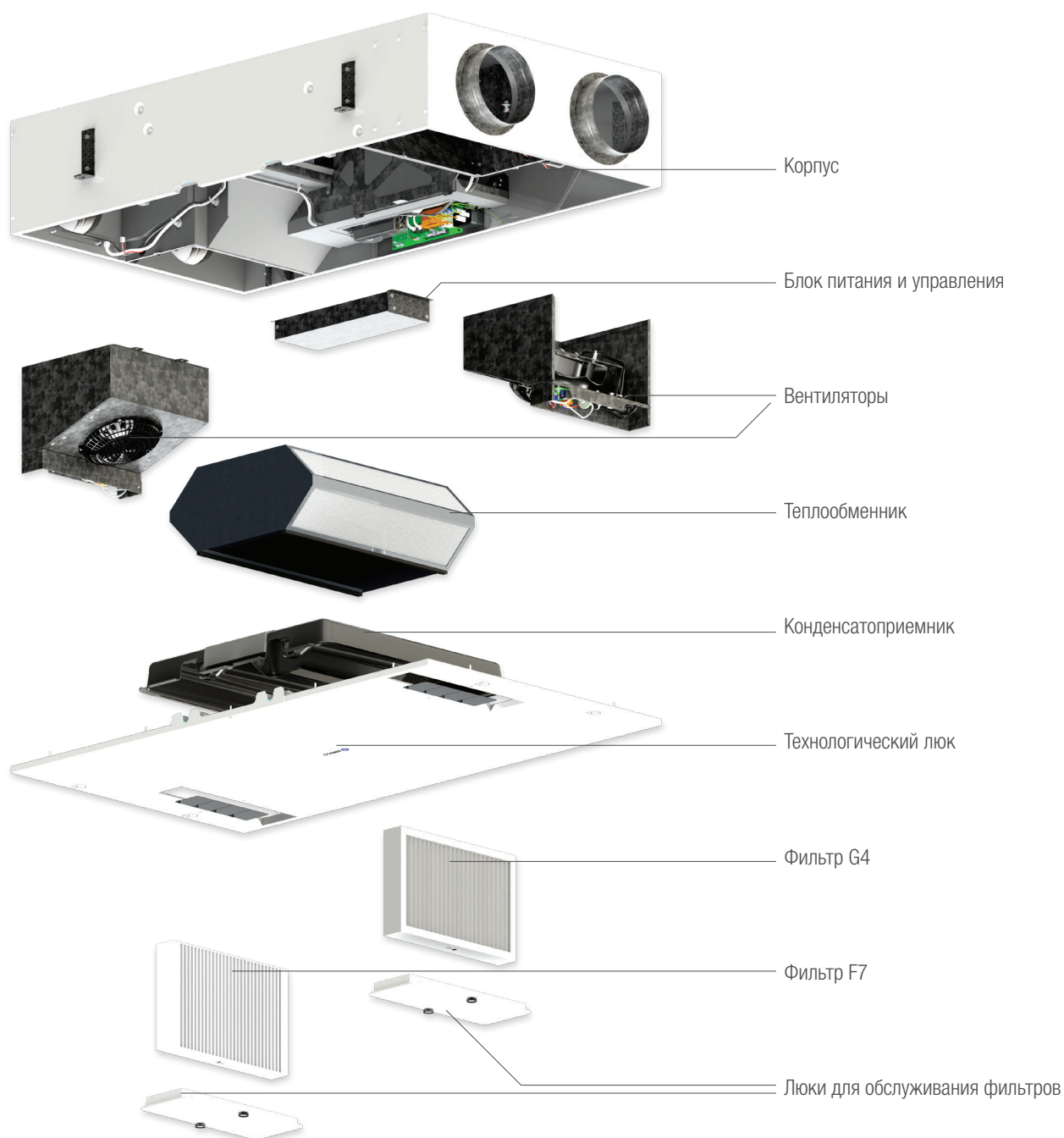

DXA: Малогабаритное устройство с низким уровнем шума и высоким качеством воздуха

DXA производится с использованием вспененного полипропилена (EPP), который является экологически чистым материалом, безвредным для окружающей среды и на 100% пригодным для повторной переработки. Устройство не содержит летучих органических соединений (VOC), хлорфторуглеродов (CFC) и других веществ, которые принято считать особенно вредными для окружающей среды. Кроме того, при весе всего 16 кг, DXA имеет высокий коэффициент соотношения прочности к массе. Сенсорная панель управления может быть встроена в устройство DXA (снаружи корпуса), либо закреплена на стене на расстоянии не более 10 м от основного блока.

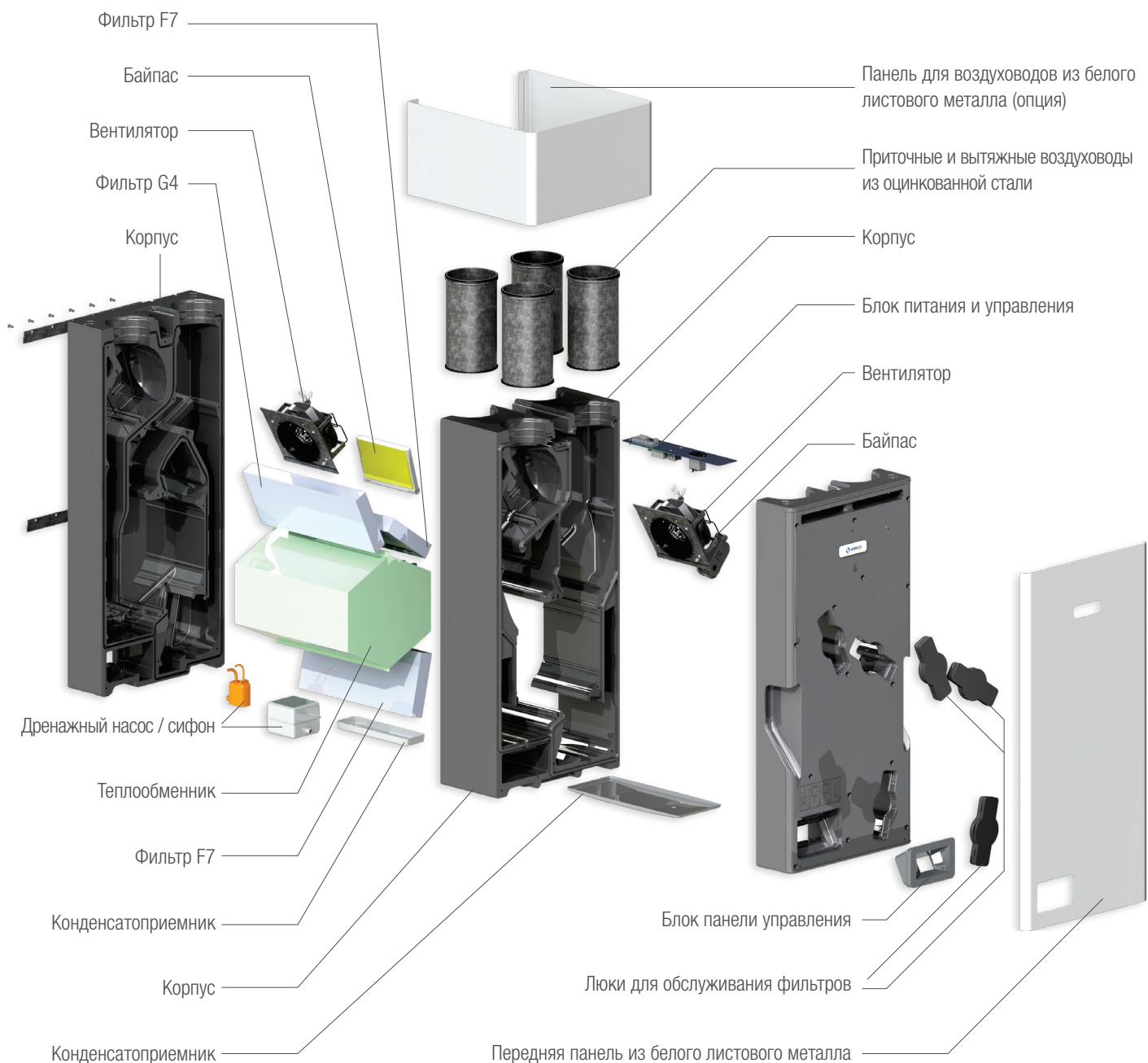

DXR - Размеры в мм

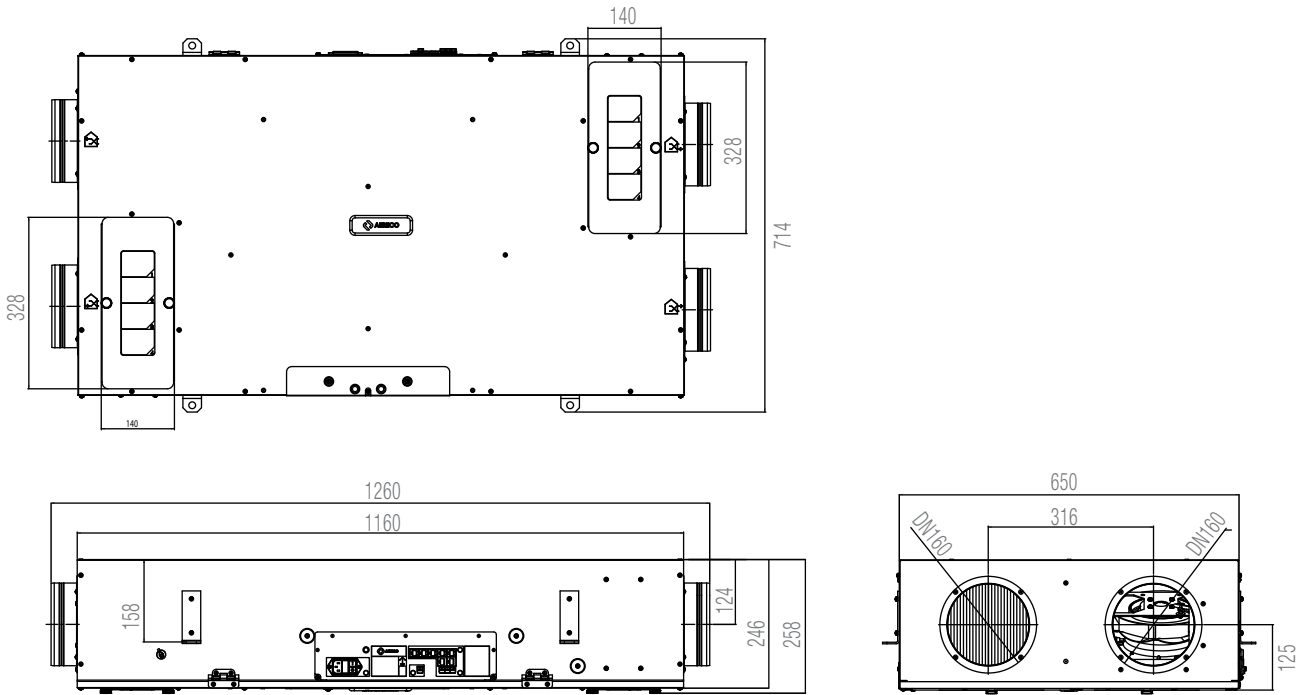

DXA - Размеры в мм

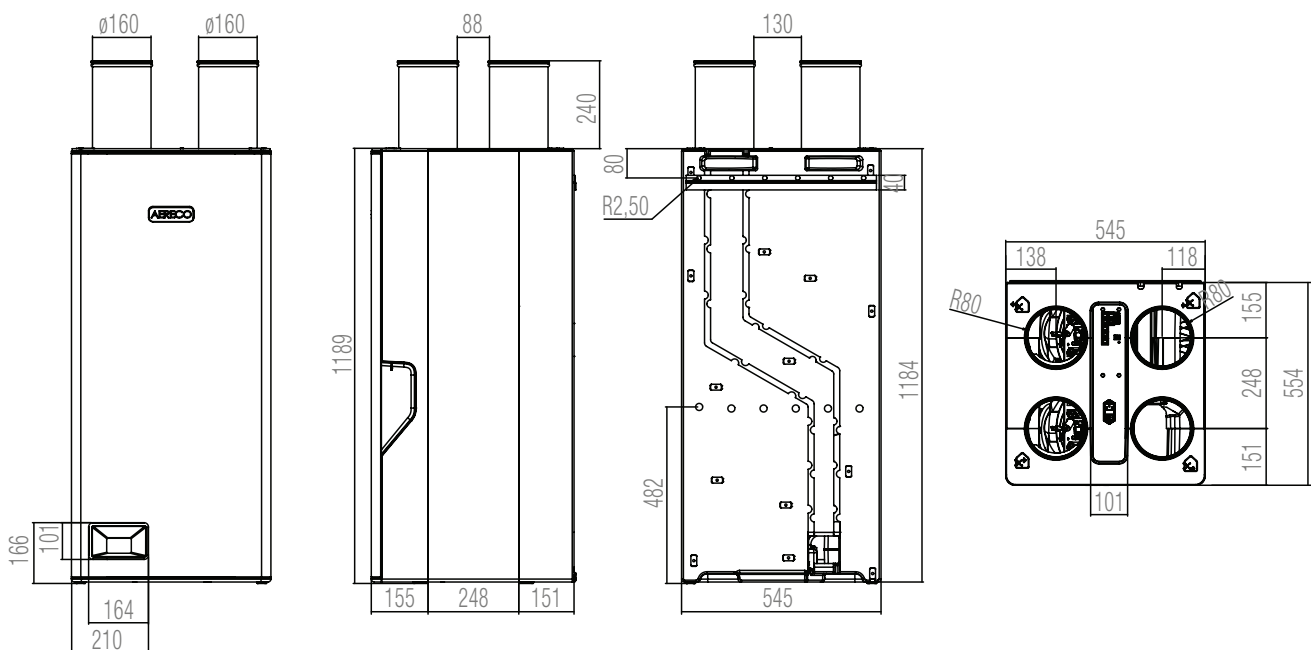

DX Hub 5 - Размеры в мм

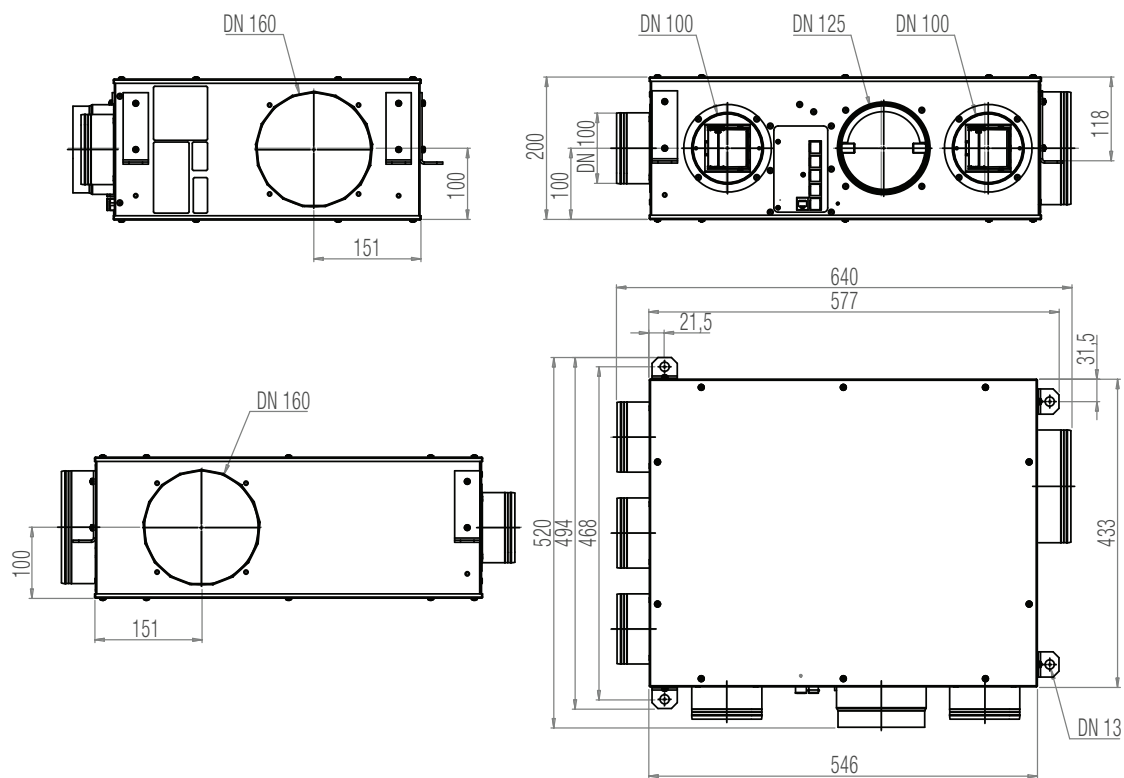

DX Hub 6 - Размеры в мм

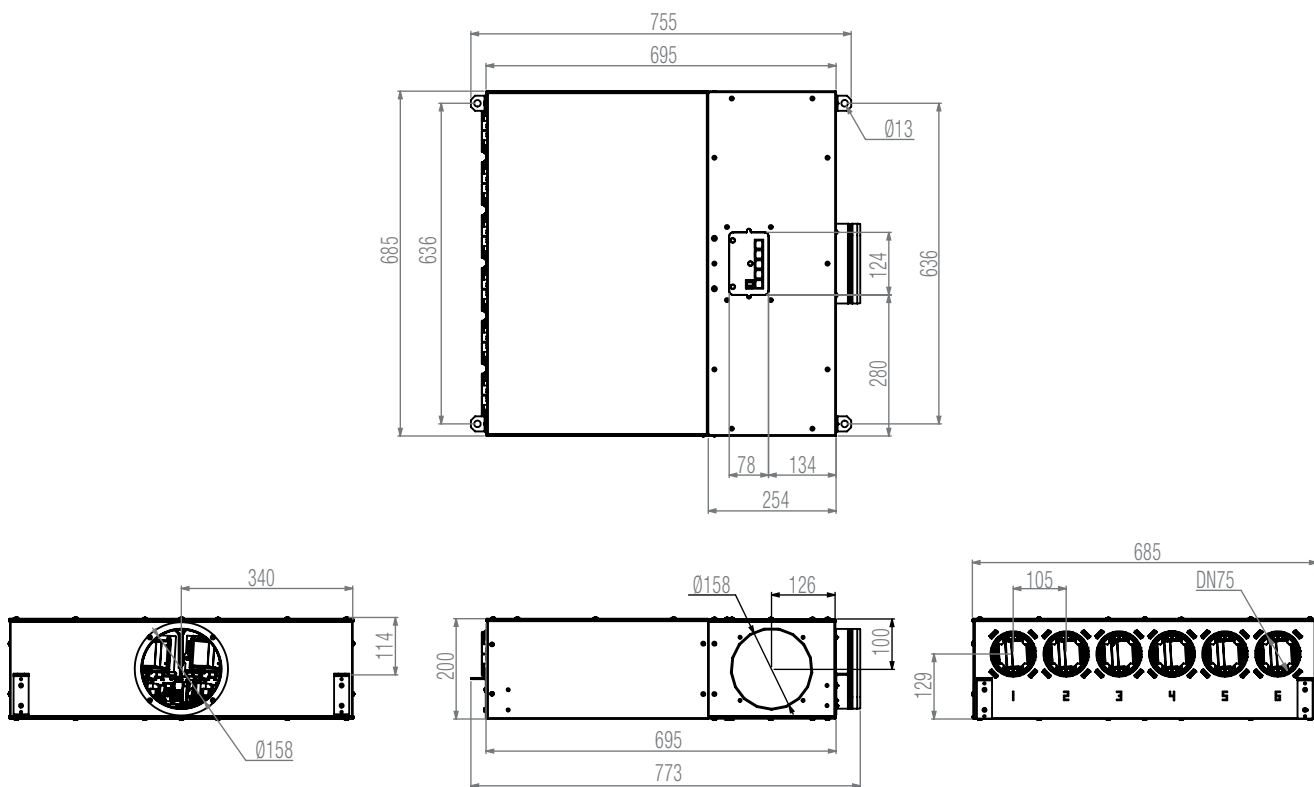



DXR Устройство для рекуперации тепла с установкой на потолок



Стандартный код

Экодизайн

Маркировка (Директива ЕС "Экодизайн")

Аэродинамика

Максимальный расход воздуха

м³/ч

230

Другие номинальные режимы расхода воздуха

м³/ч

80 / 140 / 200 / 230

Компенс. расхода воздуха (с учетом загрязнения фильтров)

автомат.

Выравнивание расхода воздуха (приточного и удаляемого)

автомат.

Акустика

Уровень звуковой мощности (Lw) при расходе 161 м³/ч, 50 Па

дБ(А)

40

Сертификаты

дБ

CE, EAC

Электрика

Напряжение / частота

230 В, 50 Гц

Тип двигателя

EC (x2)

Потребление электроэнергии при расходе 161 м³/ч и 50 Па

Вт

34,2

Потребление электроэнергии при расходе 230 м³/ч и 50 Па

Вт

91,0

Подключение датчиков

RJ12 / RJ45

Управление воздухообменом

Совместимые версии системы DX

Excellence / Premium / Evolution / Reference

Мин. - макс. количество датчиков для управления потоками приточного воздуха

(1 - 5) для Excellence / Premium

Мин. - макс. количество датчиков для управления потоками удаляемого воздуха

(1 - 5) для Excellence / Premium

Тип датчиков, используемых на притоке

присутствие / CO₂

Тип вытяжных устройств

с датчиком влажности / присутствия / с выключателем / CO₂ / VOC

Характеристики

Теплообменник

алюминиевый / противоточный / КПД 82%

Фильтры

для приточного воздуха: 1 x F7 / для удаляемого воздуха: 1 x G4

Вес

кг

46

Цвет корпуса

белый Excellence / Premium - оцинкованная сталь Evolution / Reference

Материал корпуса

оцинкованная сталь с акустической и тепловой изоляцией

Размеры

мм

с патрубками: 260 x 650 x 1200 / без патрубков: 260 x 650 x 1160

Монтаж

Максимальное число жилых комнат

6

Максимальное число подсобных помещений

5

Соединительные патрубки

2 x (2 x Ø160 мм)

Установка

только горизонтальная, на потолке / 4 точки крепления

Прочие характеристики

Интерфейс

сенсорная панель управления 2.8" (Excellence / Premium) - модуль управления / Wi-Fi (Evolution / Reference)

Перепускная линия (байпас)

контроль в зависимости от температуры наружного воздуха / использование для режима естественного охлаждения

Предварительный нагрев (опция)

нагрев осуществляется электрическим нагревателем, установленным на приточном воздуховоде

Контроль конденсации влаги

отвод через боковой канал / дренажный насос

Температура применения

Рабочая температура

без образования инея: +5°C < T° < +50°C

Температура наружного и удаляемого воздуха

-5°C < T° < +50°C без предварительного нагрева / -26°C < T° < +50°C с предварительным нагревом



DXA Устройство для рекуперации тепла с установкой на стене



Стандартный код

Экодизайн

Маркировка (Директива ЕС "Экодизайн")

Аэродинамика

Максимальный расход воздуха м³/ч

Другие номинальные режимы расхода воздуха м³/ч

Компенс. расхода воздуха (с учетом загрязнения фильтров)

Выравнивание расхода воздуха (приточного и удаляемого)

Акустика

Уровень звуковой мощности (Lw) при расходе 161 м³/ч, 50 Па дБ(А)

Сертификаты

Электрика

Напряжение / частота

Тип двигателя

Потребление электроэнергии при расходе 161 м³/ч и 50 Па Вт

Потребление электроэнергии при расходе 230 м³/ч и 50 Па Вт

Подключение датчиков

Управление воздухообменом

Совместимые версии Системы DX

Мин. - макс. количество датчиков для управления потоками приточного воздуха

Мин. - макс. количество датчиков для управления потоками удаляемого воздуха

Тип датчиков, используемых на притоке

Тип вытяжных устройств

Характеристики

Теплообменник

Фильтры

Вес кг

Цвет корпуса

Материал корпуса

Размеры мм

Монтаж

Максимальное число жилых комнат

Максимальное число подсобных помещений

Соединительные патрубки

Установка

Прочие характеристики

Интерфейс

Перепускная линия (байпас)

Предварительный нагрев (опция)

Контроль конденсации влаги

Температура применения

Рабочая температура

Температура наружного и удаляемого воздуха

DXA

DXA1240 (Excellence / Premium)

DXA1712 (Evolution)

DXA1705 (Reference)

DXA1247 (Excellence / Premium)

DXA1711 (Evolution)

DXA1706 (Reference)

A+ (для Excellence, Premium, Evolution) - A (для Reference)

230

80 / 140 / 200 / 230

автомат.

автомат.

52

CE

230 В, 50 Гц

EC (x2)

36,5

92,0

RJ12

Excellence / Premium / Evolution / Reference

(1 – 5) для Excellence - минимум 1 для Premium - 0 для других

(1 – 5) для Excellence / Premium

присутствие / CO₂ (Excellence / Premium)

с датчиком влажности / присутствия / с выключателем / CO₂ / VOC (Excellence / Premium / Evolution)

полистирольный / противоточный / КПД 93%

для приточного воздуха: 2 x F7 / для удаляемого воздуха: 1 x G4

23

черный / серый полипропилен (EPP) - корпус из оцинкованной стали, окрашенной в белый цвет (опция)

вспененный полипропилен (EPP) - корпус из оцинкованной стали, окрашенной в белый цвет (опция)

с патрубками: 1428 x 552 x 545 / без патрубков: 1188 x 552 x 545

6

5

2 x (2 x Ø160 мм)

2 монтажные рейки с креплением на стене

сенсорная панель управления 2.8" (Excellence / Premium) - модуль управления / Wi-Fi (Evolution / Reference)

контроль в зависимости от температуры наружного воздуха / использование для режима естественного охлаждения

нагрев осуществляется электрическим нагревателем, установленным на приточном воздуховоде

отвод через дренажный насос

отвод через сифон

без образования инея: +5°C < T° < +50°C

-5°C < T° < +50°C без предварительного нагрева / -26°C < T° < +50°C с предварительным нагревом

DXR - Аэродинамические характеристики

Давление, Па

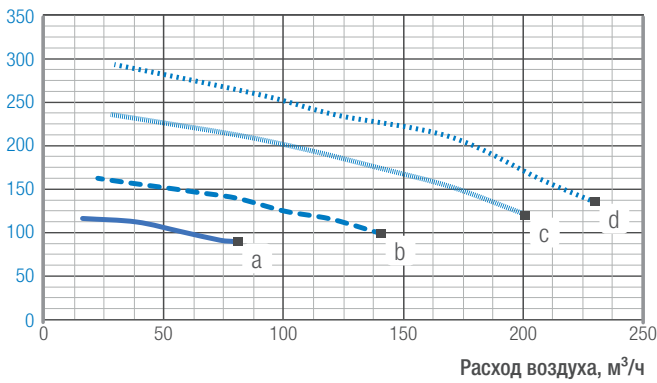

DXR - Примеры настроек расхода воздуха Уровень звуковой мощности Lwa

— 80 м³/ч	— 200 м³/ч	a = 40 дБ	c = 46 дБ
- - 140 м³/ч	⋯ 230 м³/ч	b = 43 дБ	d = 49 дБ

Мощность, Вт

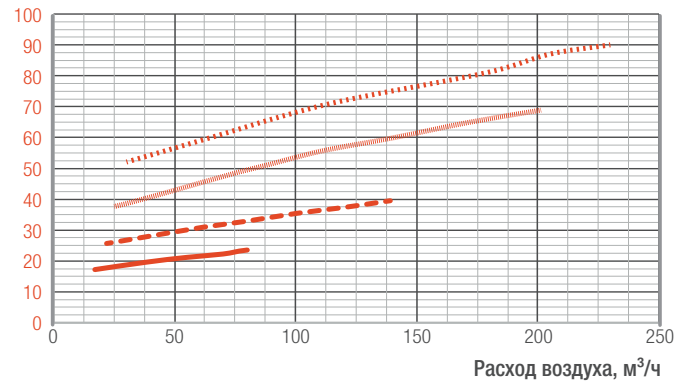

DXR - Примеры настроек расхода воздуха

— 80 м³/ч	— 200 м³/ч
- - 140 м³/ч	⋯ 230 м³/ч

DXA - Аэродинамические характеристики

Давление, Па

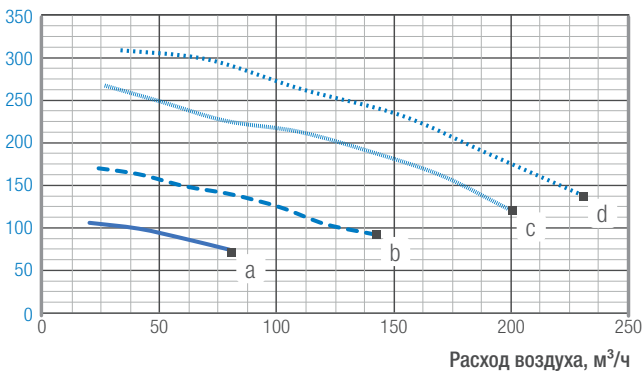

DXA - Примеры настроек расхода воздуха Уровень звуковой мощности Lwa

— 80 м³/ч	— 200 м³/ч	a = 49 дБ	c = 59 дБ
- - 140 м³/ч	⋯ 230 м³/ч	b = 54 дБ	d = 60 дБ

Мощность, Вт

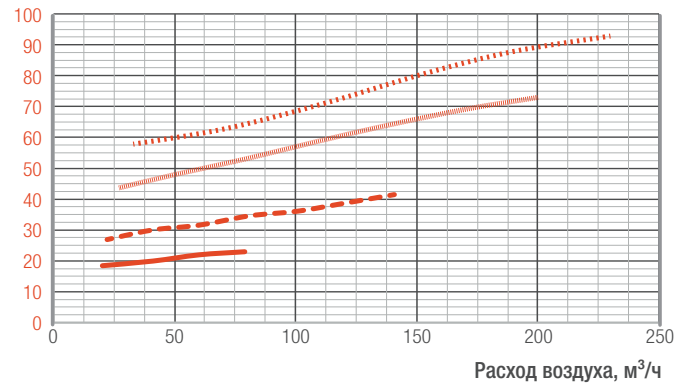

DXA - Примеры настроек расхода воздуха

— 80 м³/ч	— 200 м³/ч
- - 140 м³/ч	⋯ 230 м³/ч



DX HUB 5

Распределительный блок для активного притока воздуха

Стандартный код

HUB1288

Аэродинамика

Давление приточного воздуха Па

25

Акустика

Шумозащищенный корпус

■

Шумоглушители

-

Электрика

Подключение датчиков

5 x RJ12

Характеристики

Вес кг

10,9

Размеры мм

592 x 490 x 206

Цвет корпуса

металл

Материал корпуса

оцинкованная сталь с акустической и тепловой изоляцией

Входные соединения (к DXR или DXA)

выбор между 2 x \varnothing 160 мм

Выходные соединения (к приточным устройствам)

5 x \varnothing 100 мм + 1 x \varnothing 125 мм

Монтаж

Установка

горизонтально или вертикально

Рабочая температура

без образования инея: $+5^{\circ}\text{C} < T^{\circ} < +50^{\circ}\text{C}$

■ стандарт



DX HUB 6

Распределительная камера для активной подачи воздуха

Стандартный код

HUB1434

Характеристики расхода воздуха

Давление приточного воздуха Па

65

Акустика

Шумозащищенный корпус

■

Шумоглушители

■

Электрика

Подключение датчиков

5 x RJ12

Характеристики

Вес кг

18

Размеры мм

695 x 684 x 199

Цвет корпуса

металл

Материал корпуса

оцинкованная сталь с акустической и тепловой изоляцией

Входные соединения (к DXR или DXA)

выбор между 3 x \varnothing 160 мм

Выходные соединения (к приточным устройствам)

6 x \varnothing 75 мм

Монтаж

Установка

горизонтально или вертикально

Рабочая температура

без образования инея: $+5^{\circ}\text{C} < T^{\circ} < +50^{\circ}\text{C}$

■ стандарт

DXR

Устройство для рекуперации тепла с установкой на потолок

Excellence / Premium

ОСНОВНЫЕ ЭЛЕМЕНТЫ

	Код	DXR1225
	Кол-во	X1

+

	Кол-во	X1
--	--------	----

+

	Код	ADX1224
	Кол-во	X1

+

	Код	ВFX114
	Кол-во	X1

+

	Код	ВХСxxx
	Кол-во	1 / в жилом помещении до 5

+

	Код	SDC1107
	Кол-во	1 / в жилом помещении до 6

ВЕРСИЯ PREMIUM: GLOBAL DCV HRV

	Код	ИHM1195
	Кол-во	X1

+

	Код	CAP1100
	Кол-во	мин. 1-5

+

	Код	CAP1101
	Кол-во	мин. 1-5

ВЕРСИЯ EXCELLENCE: FULL DCV HRV

	Код	НУВ1288
	Кол-во	X1

+

	Код	SDC1108
	Кол-во	X1

+

	Код	ИHM1293
	Кол-во	X1

+

	Код	CAP1100
	Кол-во	мин. 1-5

+

	Код	CAP1101
	Кол-во	мин. 1-5

ИЛИ

	Код	НУВ1434
	Кол-во	X1

+

	Код	ИHM1362
	Кол-во	X1

+

	Код	CAP1100
	Кол-во	мин. 1-5

+

	Код	CAP1101
	Кол-во	мин. 1-5

КОМПЛЕКТУЮЩИЕ

	Код	ADX1098
--	-----	---------

	Код	ADX1254
--	-----	---------

	Код	ADX1099
--	-----	---------

	Код	ADX1106
--	-----	---------

	Код	
--	-----	--

	Код	
--	-----	--

	Код	
--	-----	--

5 м :	ADX1197
10 м :	ADX1123



5 м :	ADX1249
10 м :	ADX1250
20 м :	ADX1251
30 м :	ADX1252

DXR

Устройство для рекуперации тепла с установкой на потолке

Evolution / Reference

ОСНОВНЫЕ ЭЛЕМЕНТЫ

	Код
DXR	DXR1708
+	Кол-во
	X1
Сифон	

+

	Код
SDC1107	
+	Кол-во
Приточное устройство	1 / в жилом помещении до 6

REFERENCE

+

	Код
Электрический воздушонагрев.	ADX1098

	Код
x1 F7 x1 G4	ADX1254
Комплект фильтров	

	Код
Дренажный насос	ADX1099

	Код
Комплект для крепления	ADX1106



	Код
Модуль 2120	ADX1673

	Код
Кабель RJ45	5 м : ADX1197 10 м : ADX1123 20 м : ADX1715 30 м : ADX1716

	Код
Модуль управления	ИНМ1707

	Код
Шумоглушитель	

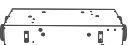
ОСНОВНЫЕ ЭЛЕМЕНТЫ

	Код
DXR 230	DXR1714
+	Кол-во
	X1
Сифон	

+

	Код
ВХСxxx	
+	Кол-во
Вытяжное устройство	1 / в жилом помещении до 6

+

	Код
SDC1107	
+	Кол-во
Приточное устройство	1 / в жилом помещении до 6

EVOLUTION

+

	Код
Электрический воздушонагрев.	ADX1098

	Код
x1 F7 x1 G4	ADX1254
Комплект фильтров	

	Код
Дренажный насос	ADX1099

	Код
Комплект для крепления	ADX1106

	Код
Модуль 2120	ADX1673

	Код
Кабель RJ45	5 м : ADX1197 10 м : ADX1123 20 м : ADX1715 30 м : ADX1716

	Код
Модуль управления	ИНМ1707

	Код
Шумоглушитель	

DXA Устройство для рекуперации тепла с установкой на стене

Excellence / Premium

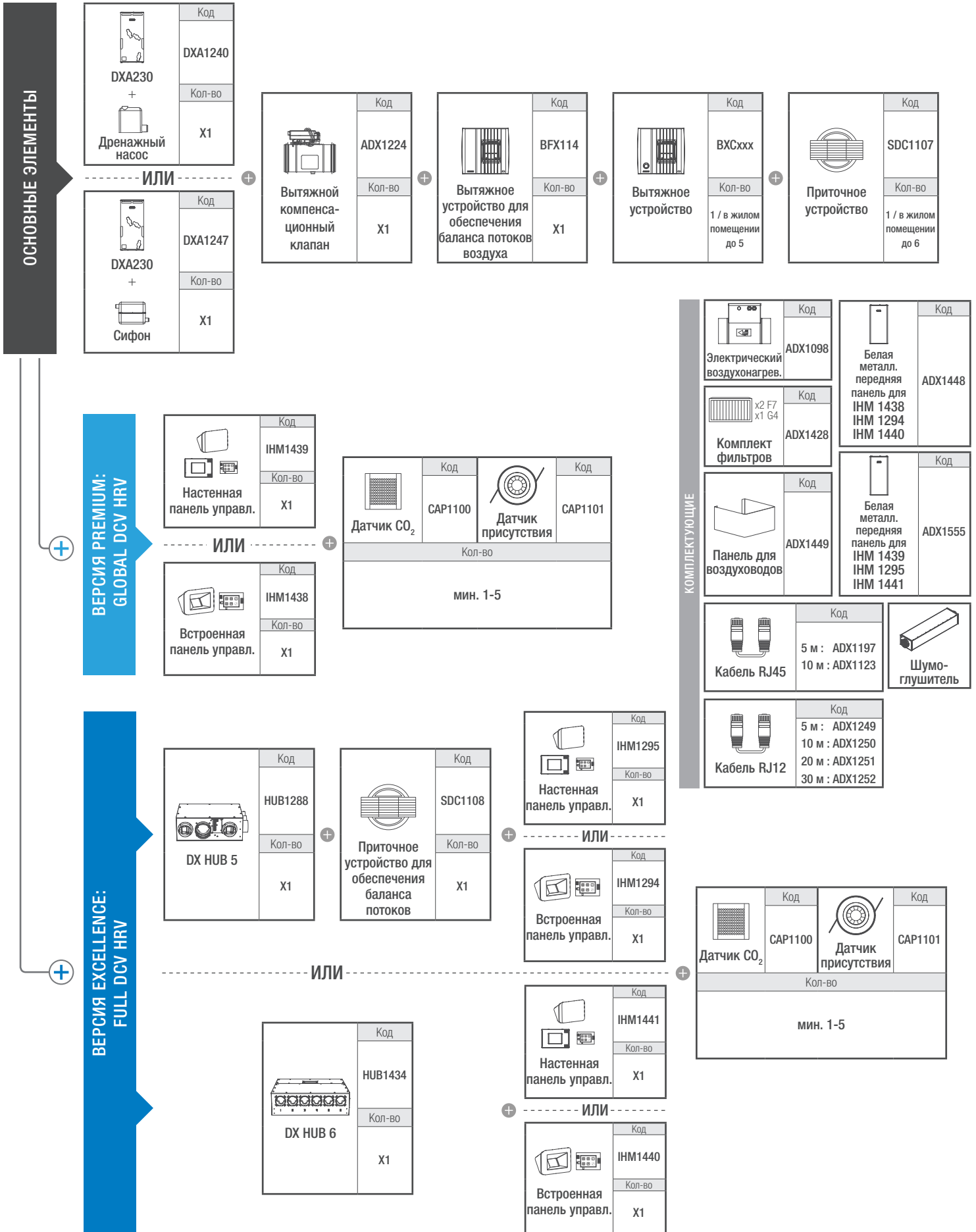

DXA

Устройство для рекуперации тепла с установкой на стене

Evolution / Reference

ОСНОВНЫЕ ЭЛЕМЕНТЫ

	Код
DXA230	DXA1705
+	Кол-во
	X1

ИЛИ

	Код
DXA230	DXA1706
+	Кол-во
	X1

+

	Код
SDC1107	
Кол-во	1 / в жилом помещении до 6

REFERENCE

+

	Код
Электрический воздуонагрев.	ADX1098

	Код
Комплект фильтров	ADX1428

	Код
Белая металл. пер. панель	ADX1555

	Код
МОДУЛЬ 2120	ADX1673

	Код
Кабель RJ45	5 м : ADX1197 10 м : ADX1123 20 м : ADX1715 30 м : ADX1716

	Код
Модуль управления	ИМ1707

	Шумоглушитель
--	---------------

ОСНОВНЫЕ ЭЛЕМЕНТЫ

	Код
DXA230	DXA1712
+	Кол-во
	X1

ИЛИ

	Код
DXA230	DXA1711
+	Кол-во
	X1

+

	Код
ВЫтяжное устройство	ВХСxxx
Кол-во	1 / в жилом помещении до 5

+

	Код
Приточное устройство	SDC1107
Кол-во	1 / в жилом помещении до 6

EVOLUTION

+

	Код
Электрический воздуонагрев.	ADX1098

	Код
Комплект фильтров	ADX1428

	Код
Белая металл. пер. панель	ADX1555

	Код
МОДУЛЬ 2120	ADX1673

	Код
Кабель RJ45	5 м : ADX1197 10 м : ADX1123 20 м : ADX1715 30 м : ADX1716

	Код
Модуль управления	ИМ1707

	Шумоглушитель
--	---------------



Представительство АО «АЭРЭКО» в РФ
105120 г. Москва, Костомаровский переулок, дом 3, офис 301. Тел./факс: +7 495 921-36-12
www.aereco.ru